

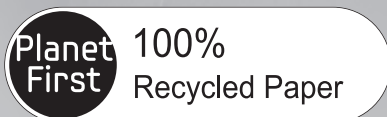

RL57TQ*** RL57TT***
RL57TG*** RL55TQ***
RL55TT*** RL55TG***
RL52TP*** RL55VQ***
RL55VT*** RL55VG***
RL52VP*** RL55VJ***
RL57TE*** RL57TS***
RL55TE*** RL52TE***
RL55TS*** RL52TS***
RL55VE*** RL52VE***
RL55VS*** RL52VS***

Холодильник

Руководство пользователя



Данное руководство напечатано на полностью перерабатываемой бумаге.

Русский



Представьте ВОЗМОЖНОСТИ

Благодарим вас за приобретение продукта компании Samsung.



Отдельно-стоящий продукт

Информация о безопасности

	Символ «не для пищевой продукции» применяется в соответствие с техническим регламентом Таможенного союза «О безопасности упаковки» 005/2011 и указывает на то, что упаковка данного продукта не предназначена для повторного использования и подлежит утилизации. Упаковку данного продукта запрещается использовать для хранения пищевой продукции.
	Символ «петля Мебиуса» указывает на возможность утилизации упаковки. Символ может быть дополнен обозначением материала упаковки в виде цифрового и/или буквенного обозначения.





умственными возможностями, а также не имеющими соответствующего опыта или знаний; исключения возможны при надлежащем надзоре за такими людьми или после предварительного обучения лицами, ответственными за их безопасность.

- Поскольку это руководство относится к нескольким моделям сразу, некоторые функции данного холодильника могут отличаться от описанных ниже.





Важные знаки безопасности и меры предосторожности:

ИНФОРМАЦИЯ О БЕЗОПАСНОСТИ

- Перед началом работы с устройством ознакомьтесь с данным руководством и сохраните его для получения справочных сведений в будущем.
- Используйте данное устройство по назначению, описанному в данном руководстве. Устройство не предназначено для использования людьми (в том числе детьми) с ограниченными физическими, сенсорными и

 ВНИМАНИЕ!	Неосторожное обращение может привести к тяжелым травмам или летальному исходу.
 ОСТОРОЖНО!	Неосторожное обращение может привести к травмам или порче имущества.
	Запрещено выполнять эти действия.
	НЕ разбирать.
	НЕ прикасаться.

2_ Информация о безопасности

	Строго следуйте инструкции.
	Выньте вилку шнура питания из розетки.
	Для предотвращения поражения электрическим током убедитесь, что устройство заземлено.
	Для получения справки обратитесь в сервисный центр.
	Примечание.

Данные условные обозначения и их расшифровки призваны оградить пользователей устройства от получения травм. Тщательно следуйте их указаниям. После ознакомления с данным документом сохраните его для последующего обращения.

Уведомление о соответствии требованиям ЕС

Данный продукт соответствует директиве по низковольтному оборудованию (2006/95/ EC), директиве по электромагнитной совместимости (2004/108/EC), директиве по ограничению содержания опасных веществ (RoHS) (2011/65/EC), Регламенту Еврокомиссии (EC) № 1060/2010 и

директиве по экологическому проектированию (2009/125/ EC), введенной Регламентом №643/2009 Европейского Союза (EC). (Только для продукции, продаваемой в ЕС)



СТРОГИЕ ЗНАКИ ПРЕДУПРЕЖДЕНИЯ ПРИ УСТАНОВКЕ

-  • Не устанавливайте холодильник во влажном помещении или помещении, где он может контактировать с водой.
- Повреждение изоляции электрических компонентов может привести к поражению электрическим током или возгоранию.
- Не размещайте холодильник в зоне действия прямых солнечных лучей, а также источников тепла, таких как печи, комнатные обогреватели или другие устройства.
- Не подключайте несколько устройств к одному сетевому фильтру. Холодильник должен быть подключен к отдельной розетке, рабочее напряжение которой соответствует напряжению, указанному на заводской табличке холодильника.

Информация о безопасности _3

- Это обеспечит оптимальную работу устройства и предотвратит перегрузку домашней электросети и перегрев проводки, который может стать причиной возгорания.
- Не подсоединяйте вилку шнура питания к незакрепленной стенной розетке.
- В противном случае существует риск возгорания или поражения электрическим током.
- Не используйте шнур питания со следами повреждения по всей длине или по краям.
- Не ставьте тяжелые предметы на шнур питания и избегайте его чрезмерного изгибания.
- Не распыляйте аэрозоли вблизи холодильника.
- Использование аэрозольных баллонов вблизи холодильника может привести к взрыву или пожару.

- ★ • Перед использованием данного холодильника установите и расположите его в подходящем месте в соответствии с инструкцией. подходящем месте в соответствии с инструкцией.
- Подключите шнур питания в правильном положении так, чтобы он свешивался вниз.
- При перевернутом

4_ Информация о безопасности

подключении шнура питания провода могут разъединиться, что может привести к пожару или поражению электрическим током.

- При перемещении холодильника убедитесь, что шнур питания не поврежден.
- Повреждение шнура питания может привести к возгоранию.
- Избегайте слишком близкого расположения шнура питания к задней стенке холодильника — он может быть поврежден.
- После установки холодильника необходимо обеспечить прямой доступ к шнуру питания.

⚡ • Холодильник необходимо заземлить.

- Во избежание поражения электрическим током при его утечке холодильник необходимо заземлить.
- Не используйте газовые трубы, телефонные линии или другие проводники электрического тока в качестве точки заземления.
- Неправильное использование заземляющего разъема может привести к поражению электрическим током.

-  • Для замены шнура питания в случае его повреждения немедленно обратитесь к изготовителю или в службу технического обеспечения.
- Замену плавкого предохранителя холодильника должен выполнять квалифицированный специалист или сервисный центр.
- Невыполнение этого требования может привести к поражению электрическим током или травме.



ЗНАКИ ПРЕДУПРЕЖДЕНИЯ ПРИ УСТАНОВКЕ

-  • Убедитесь в отсутствии препятствий для вентиляционных отверстий или крепежной конструкции.
- После установки устройства подождите два часа перед тем, как его включить.



СТРОГИЕ ЗНАКИ ПРЕДУПРЕЖДЕНИЯ ПРИ ИСПОЛЬЗОВАНИИ

-  • Не вставляйте вилку шнура питания в розетку влажными руками.
- Не ставьте тяжелые предметы на холодильник.

- В противном случае при открытии или закрытии дверцы предмет может упасть, причинив травму или повредив оборудование.
- Не помещайте на холодильник контейнеры с жидкостью.
- В противном случае при разлиии жидкости существует риск возгорания или поражения электрическим током.
- Не допускайте, чтобы дети висли на дверце холодильника. В противном случае они могут получить серьезные травмы.
- Не позволяйте детям залезать внутрь холодильника. Существует угроза, что дети не смогут оттуда выбраться.
- Не вставляйте пальцы в отверстие диспенсера и следите за тем, чтобы в него не попали посторонние предметы.
- Это может повлечь за собой травмы или повреждение оборудования.
- Не храните летучие или воспламеняющиеся вещества в холодильнике.
- Бензоловый растворитель, спирт, эфир, сжиженный нефтяной газ или другие подобные вещества могут привести к взрыву.

Информация о безопасности _5



СТРОГИЕ ЗНАКИ ПРЕДУПРЕЖДЕНИЯ ПРИ ИСПОЛЬЗОВАНИИ (ПРОДОЛЖЕНИЕ)

- ☐ • Не храните в холодильнике медицинские, химические или другие чувствительные к изменению температуры вещества.

- Не храните в холодильнике вещества, требующие строгого температурного контроля.

- Не размещайте и не используйте электроприборы внутри холодильника, кроме тех, что рекомендованы изготовителем.

- Не прикасайтесь к внутренним стенкам морозильной камеры или содержащимся в ней продуктам мокрыми руками.

- В противном случае существует риск обморожения.

- Не используйте каких-либо механических приборов или способов для ускорения процесса размораживания, кроме рекомендованных изготовителем.

- Избегайте повреждений контура хладагента.

- ☒ • Не разбирайте и не ремонтируйте холодильник самостоятельно.

6_ Информация о безопасности

- В противном случае существует риск возгорания, сбоев в работе холодильника и получения травм.

- ★ • Следите, чтобы дети не играли с устройством.

- Бутылки необходимо размещать вплотную друг к другу, чтобы избежать их выпадения из холодильника.

- Данное устройство предназначено для хранения продуктов питания в домашних условиях.

- В случае обнаружения утечки газа устраните все источники открытого огня и потенциально возгораемые объекты, а затем в течение нескольких минут проветрите помещение, в котором находится устройство.

- Используйте только светодиодные лампы, предусмотренные изготовителем или сотрудниками сервисного центра.

- ☒ • Если вы почувствовали запах химикалий или дым, немедленно отсоедините вилку шнура питания от розетки и обратитесь в сервисный центр Samsung.

- В случае возникновения трудностей при замене освещения обратитесь к сотрудникам сервисного центра.
- Если устройство оснащено светодиодной лампой, не разбирайте крышку лампы и светодиодную лампу самостоятельно.
- Обратитесь к сотрудникам сервисного центра.
- Если холодильник подвергся воздействию воды или пыли, отсоедините вилку шнура питания от розетки и обратитесь в сервисный центр Samsung Electronics.
- В противном случае существует риск возгорания.



ЗНАКИ ПРЕДУПРЕЖДЕНИЯ ПРИ ИСПОЛЬЗОВАНИИ

- ★ • Сотрите лишнюю влагу на внутренних стенках холодильника и оставьте дверцы открытыми.
- В противном случае может появиться неприятный запах и образоваться плесень.
- Чтобы обеспечить оптимальную работу устройства, выполните следующие инструкции.

- Не помещайте продукты вблизи вентиляционных отверстий на задней панели устройства — это может создать помехи для свободной циркуляции воздуха в холодильнике.
- Перед тем как положить продукты в холодильник, плотно заворачивайте их или помещайте в герметичные контейнеры.
- Не помещайте газированные или смешанные напитки в морозильную камеру. Не помещайте бутылки или стеклянные контейнеры в морозильную камеру.
- При замораживании содержимого стекло может лопнуть, причинив травму.
- Гарантийный ремонт и модификация.
- Любые выполняемые третьей стороной изменения или модификации данного конструктивно законченного устройства не охватываются гарантийными обязательствами компании Samsung. Компания Samsung не несет ответственности по вопросам безопасности, связанными с модификациями, выполненными третьей стороной.

Информация о безопасности _7

- Не загораживайте вентиляционные отверстия.
- Если вентиляционные отверстия будут закрыты, особенно пластиковыми мешками, это может привести к переохлаждению холодильника. Продолжительное переохлаждение может привести к поломке водного фильтра и вызвать утечку воды.
- Не размещайте свежие продукты рядом с замороженными.
- Соблюдайте сроки хранения и годности замороженных продуктов.
- Если морозильник не будет использоваться менее трех недель, можно не отсоединять шнур питания от розетки. Однако если вы планируете отсутствовать дольше, необходимо извлечь все продукты из морозильной камеры. Отключите морозильник, очистите его, промойте и высушите.
- Заполняйте емкость для воды, лоток для льда и формы только питьевой водой.
- Не подвергайте стеклянную поверхность ударным и прочим чрезмерным нагрузкам.
- В противном случае, помимо

8_ Информация о безопасности

материального ущерба, можно получить травму осколками стекла.

 **ОСТОРОЖНО!** **ЗНАКИ
ПРЕДУПРЕЖДЕНИЯ
ПРИ ОЧИСТКЕ**

-  • Избегайте прямого попадания воды внутрь холодильника и на его внешнюю поверхность.
- В противном случае существует риск возгорания или поражения электрическим током.
- Не распыляйте воспламеняющиеся вещества вблизи холодильника.
- В противном случае существует риск взрыва или пожара.
- Не распыляйте чистящие средства непосредственно на экран.
- Это может привести к стиранию напечатанных на экране букв.

 **ВНИМАНИЕ!** **ЗНАКИ
ПРЕДУПРЕЖДЕНИЯ
ПРИ ОЧИСТКЕ
(ПРОДОЛЖЕНИЕ)**

-  • Удаляйте загрязнения и пыль со штырей вилки шнура питания. При чистке вилки не используйте мокрую или влажную ткань; удаляйте загрязнения и пыль.

- В противном случае существует риск возгорания или поражения электрическим током.

-  • Перед чисткой или ремонтом холодильника необходимо отключить его от розетки.



СТРОГИЕ ЗНАКИ ПРЕДУПРЕЖДЕНИЯ ПРИ УТИЛИЗАЦИИ

-  • При утилизации данного холодильника или любого другого снимите дверцы и уплотнители дверцы. Это необходимо сделать, чтобы дети или домашние животные случайно не оказались заперты внутри. Следите, чтобы дети не играли с холодильником.
- При утилизации упаковки устройства убедитесь, что она не вредит окружающей среде.
 - Есть риск, что холодильник может стать ловушкой для ребенка. Перед тем как выбросить старый холодильник, выполните следующие действия.
 - Снимите дверцы.
 - Оставьте полки внутри холодильника, чтобы дети не смогли туда залезть.

• Перед утилизацией устройства убедитесь, что ни одна из труб, расположенных на его задней части, не имеет повреждений.

- В качестве хладагента используется R600a или R134a. Чтобы узнать, какой хладагент используется в холодильнике, сверьтесь с этикеткой компрессора на задней части корпуса устройства или с паспортной табличкой внутри холодильника. Если устройство содержит огнеопасный газ (хладагент R600a), обратитесь в местные уполномоченные органы за сведениями по безопасной утилизации холодильника. В изоляционном материале содержится циклопентан. Газы, при помощи которых надувается изоляционный материал, требуют особой утилизации. За сведениями по экологически безопасной утилизации таких газов обратитесь в местные уполномоченные органы. Перед утилизацией устройства убедитесь, что ни одна из труб, расположенных на его задней

части, не имеет повреждений. Трубы следует утилизировать на открытой местности.

- Хладагент изобутан (R600a) является безопасным для окружающей среды природным газом, но вместе с тем легковоспламеняющимся. При транспортировке и установке устройства необходимо соблюдать осторожность, чтобы не повредить контур хладагента.
- При утечке хладагент может повредить глаза или воспламениться. В случае обнаружения утечки газа устраните все источники открытого огня и потенциально возгораемые объекты, а затем в течение нескольких минут проветрите помещение, в котором находится устройство.
- Чтобы избежать образования легковоспламеняющейся газозооной смеси в случае повреждения контура хладагента, размер помещения, в котором можно устанавливать устройство, следует выбирать в зависимости от количества используемого

хладагента. Никогда не включайте устройство при наличии какого-либо признака повреждения. Если возникают сомнения, проконсультируйтесь с продавцом. На каждые 8 г хладагента R600a должно приходиться не менее 1 м³ помещения. Точное количество хладагента в вашем устройстве указано на паспортной табличке внутри холодильника.

ДОПОЛНИТЕЛЬНЫЕ СОВЕТЫ ПО ПРАВИЛЬНОМУ ИСПОЛЬЗОВАНИЮ

- В случае сбоя питания обратитесь в местный офис энергетической компании и узнайте, сколько продлятся ремонтные работы.
- Большинство сбоев питания устраняются в течение одного или двух часов и не влияют на работу холодильника. Тем не менее старайтесь как можно реже открывать дверцу холодильника во время сбоев питания.
- В случае если устранение сбоя питания займет более

10_ Информация о безопасности

24 часов, извлеките все замороженные продукты из морозильной камеры.

- Если в комплект холодильника входят ключи, их необходимо хранить в недоступном для детей месте, подальше от самого устройства.
- При установке в течение продолжительного времени в помещении с температурой ниже минимального значения номинального диапазона рабочей температуры устройство может работать нестабильно (существует возможность повышения температуры в холодильнике).
- Не храните скоропортящиеся продукты при низких температурах (например, бананы, дыни).
- Нет необходимости выполнять разморозку устройства вручную, она выполняется автоматически.
- Повышение температуры в процессе разморозки соответствует требованиям стандарта ISO. Если вы хотите избежать нежелательного повышения температуры замороженных продуктов в процессе разморозки, оберните каждый из них в

несколько газетных листов.

- Любое повышение температуры замороженных продуктов в процессе разморозки сокращает срок хранения таких продуктов.
- Температура в секциях класса «две звезды» или отделениях с обозначением в виде двух звезд () немного выше, чем в других отделениях морозильной камеры. Секции или отделения класса «две звезды» определяются согласно инструкции и/или комплекту поставки.

Советы по экономии энергии

- Установите холодильник в прохладной сухой комнате с достаточной вентиляцией. Обеспечьте, чтобы на него не падал прямой солнечный свет и никогда не устанавливайте его рядом с прямым источником тепла (например, батареей отопления).
- Никогда не загромождайте на холодильнике никакие отверстия или решетки.
- Дайте теплой пище остыть до комнатной температуры перед тем, как ставить ее в холодильник.

Информация о безопасности _11

- Кладите в холодильную камеру замороженные продукты, которые вы хотите оттаять. В этом случае вы можете использовать низкие температуры замороженных продуктов для охлаждения продуктов в холодильной камере.
- Не держите дверцу холодильника открытой слишком долго, когда кладете в него продукты или вынимаете их. Чем на меньшее время открывается дверца, тем меньше льда образуется в морозильной камере.
- Регулярно очищайте заднюю панель холодильника. Пыль увеличивает энергопотребление.
- Не устанавливайте температуру ниже необходимого уровня.
- У основания холодильника и у задней панели должно быть достаточно места для циркуляции воздуха. Не перекрывайте вентиляционные отверстия.
- При установке холодильника оставьте зазоры справа, слева, сзади и сверху. Это позволит вам снизить энергопотребление и, соответственно, сумму счетов за электричество.

Содержание

УСТАНОВКА И НАСТРОЙКА ХОЛОДИЛЬНИКА	13
РАБОТА С ХОЛОДИЛЬНИКОМ	19
УСТРАНЕНИЕ НЕИСПРАВНОСТЕЙ	25

12_ Информация о безопасности

Установка и настройка ХОЛОДИЛЬНИКА

ПОДГОТОВКА К УСТАНОВКЕ ХОЛОДИЛЬНИКА

Благодарим вас за покупку холодильника Samsung. Надеемся, что вы останетесь довольны множеством современных функций и особенностей данного устройства.

- Перед использованием данного холодильника установите и расположите его в подходящем месте в соответствии с инструкцией.
- Используйте данное устройство по назначению, описанному в данном руководстве.
- Любой ремонт данного устройства должен выполняться квалифицированными специалистами.
- При утилизации упаковки устройства убедитесь, что она не вредит окружающей среде.

⚠ ВНИМАНИЕ! Перед заменой элементов внутреннего освещения холодильника отсоедините вилку шнура питания от розетки.

- В противном случае существует риск поражения электрическим током.

Выбор наилучшего местоположения для холодильника

- Установите холодильник вне зоны действия прямых солнечных лучей.
- Поверхность пола в месте установки должна быть ровной.
- Обеспечьте достаточное пространство для дверцы холодильника.
- Обеспечить достаточно пространства справа, слева, сзади и сверху для циркуляции воздуха. При недостаточном пространстве внутренняя система охлаждения может работать неправильно.
- Обеспечить свободное перемещение устройства для обслуживания и ремонта.

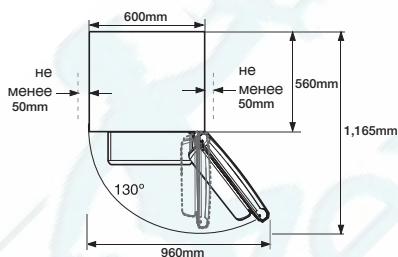
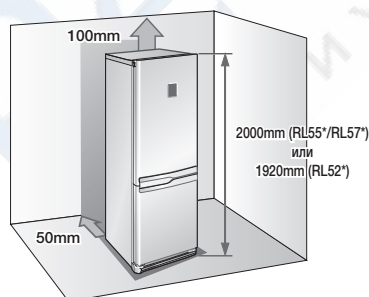

- Высота устройства может различаться в зависимости от модели.
- При установке оставьте свободное место справа, слева, сзади и сверху холодильника. Это поможет сэкономить электроэнергию.
- Не устанавливайте холодильник в помещении с температурой ниже 10°C.



При установке и обслуживании холодильника или чистке пространства за ним аккуратно переместите его на открытое место, а затем верните обратно. Убедитесь, что пол в помещении способен выдержать вес холодильника, заполненного продуктами питания.



Для нормального функционирования удалите бумагу с разделителя, а затем прикрепите два разделителя (серая пластина) к задней стенке холодильника. При установке холодильника убедитесь, что разделители закреплены так, как показано на рисунке ниже. Это улучшит функционирование холодильника.

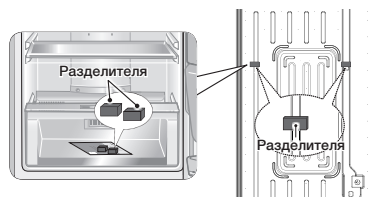

ПЕРЕВЕШИВАНИЕ ДВЕРЦЫ ХОЛОДИЛЬНИКА



Для выполнения процедуры перенавешивания дверцы рекомендуется обратиться к авторизованному компанией Samsung сервисному центру. Данная процедура платная и проводится за счет владельца.



Гарантия производителя не распространяется на повреждение дверцы в результате ее перенавешивания. Любой ремонт по этой причине осуществляется за отдельную плату за счет владельца.

Необходимые инструменты

Не входят в комплект		
Отвертка (+)	Плоская отвертка (-)	Торцевой гаечный ключ на 10мм (для болтов)
Не входят в комплект		Дополнительная деталь
Гаечный ключ на 11мм (для оси петли)	Универсальный гаечный ключ на 3/16 дюйма (для средней петли)	Верхняя левая крышка петли (под верхней крышкой)

1. Удалите четыре винта на верхней крышке холодильника.

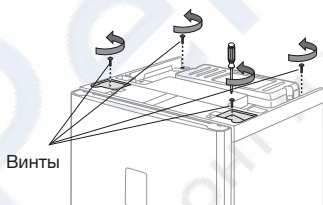

Перед работой с электрическими проводами убедитесь, что холодильник отключен от розетки.

14_ Установка и настройка

2. Снимите верхнюю крышку. Отсоедините провода под верхней крышкой.

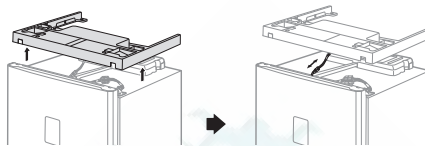

Не повредите электрические провода при снятии верхней крышки.

3. Отсоедините провода и удалите три болта, расположенные на верхней части холодильника.

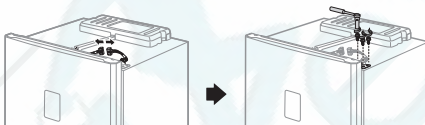

Убедитесь, что дверца холодильника плотно закрыта.

4. Приподняв дверцу, снимите ее со средней петли.

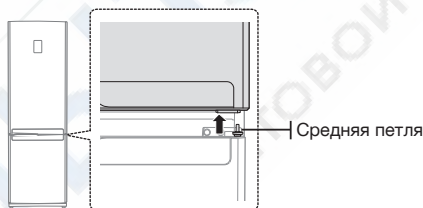

Дверца холодильника тяжелая, не нанесите себе травму при ее снятии.

5. Разберите среднюю петлю, вывернув два болта и винт с правой стороны. Осторожно приподняв дверцу морозильной камеры точно вверх, снимите ее с нижней петли.

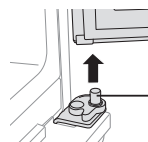
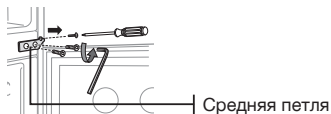

Дверца морозильной камеры тяжелая, не нанесите себе травму при ее снятии.

ПЕРЕВЕШИВАНИЕ ДВЕРЦЫ ХОЛОДИЛЬНИКА (ПРОДОЛЖЕНИЕ)

6. Удалите два винта и снимите крышку передней ножки.

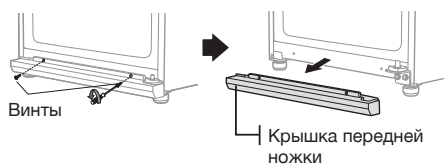

7. Открутите два болта, крепящих нижнюю петлю, и болт на левой стороне около передней ножки, где будет крепиться снятая нижняя петля.

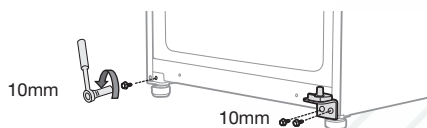

-  Для удобства при демонтаже и сборке перед снятием нижней петли слегка поверните передние ножки по часовой стрелке.

8. Измените положение оси нижней петли. Удалите винт с автоматической направляющей и удалите ось нижней петли с помощью 11-миллиметрового гаечного ключа. Прикрепите ось нижней петли к левой стороне и установите автоматическую направляющую на место противоположной стороной.



9. Прикрепите нижнюю петлю на нижней левой стороне холодильника, где располагался болт, удаленный в шаге 8. Вверните болт в отверстие на нижней правой стороне холодильника для использования в дальнейшем.

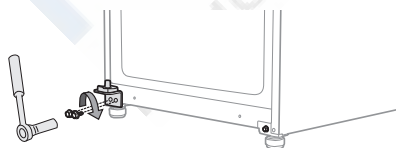

10. Переставьте колпачок нижней петли на другую ее сторону и прикрепите крышку передней ножки к нижней части холодильника.

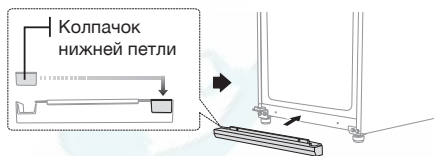

11. Переместите колпачок средней петли, винт и колпачок винта с левой стороны на правую.

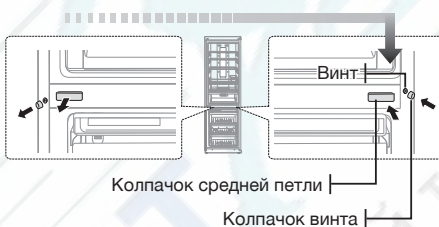

12. Удалите винт с нижней правой стороны дверцы морозильной камеры. Измените ограничитель дверцы и втулку петли с правой на левую.

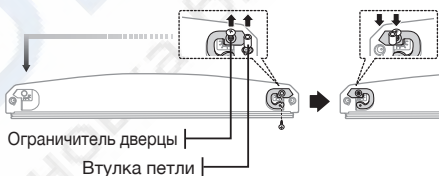

13. Перенесите втулку петли и колпачок втулки на верхнюю часть дверцы холодильника.

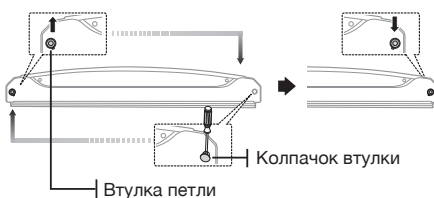

ПЕРЕВЕШИВАНИЕ ДВЕРЦЫ ХОЛОДИЛЬНИКА (ПРОДОЛЖЕНИЕ)

14. Аккуратно установите дверцу морозильной камеры на место.
Прикрепите среднюю петлю двумя болтами с левой стороны.



-  Один болт останется лишним после перевешивания дверцы морозильной камеры. Это никак не повлияет на работу холодильника.

15. Удалите винт с нижней правой стороны дверцы морозильной камеры.
Измените ограничитель дверцы и втулку петли с правой на левую.

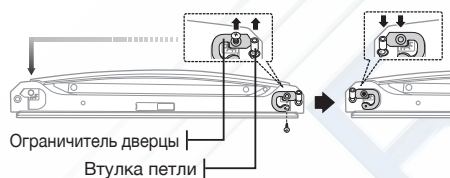

16. Снимите крышку проводов с верхней части дверцы холодильника с помощью плоской отвертки и извлеките верхнюю петлю и провода, расположенные с правой стороны дверцы холодильника.

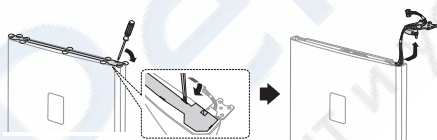

17. От верхней правой петли отсоедините крышку и вытащите из нее провода.

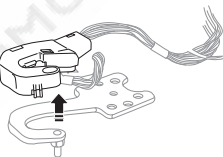

16_ Установка и настройка

18. С помощью 11-миллиметрового гаечного ключа отсоедините ось верхней петли.
Переверните верхнюю петлю и установите на место ось верхней петли.

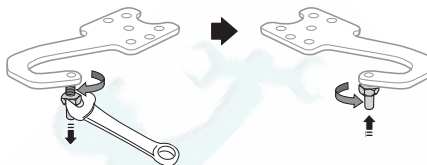

19. Поменяйте местами колпачок дверцы и втулку петли наверху дверцы.

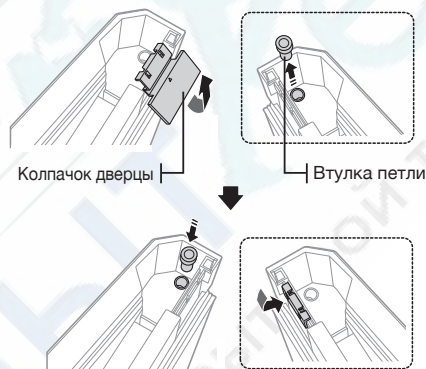

20. Выполните демонтаж верхней петли в порядке, обратном изложенному в шаге 19.
(Используйте крышку верхней левой петли, которая находится под верхней крышкой.)
Прикрепите петлю в сборе с левой стороны дверцы холодильника.

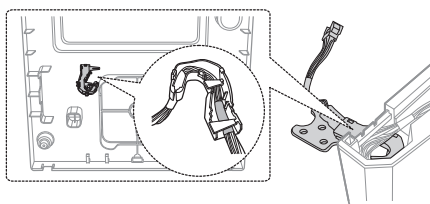

-  Убедитесь, что красная пленка на проводах расположена на конце крышки верхней левой петли.

ПЕРЕВЕШИВАНИЕ ДВЕРЦЫ ХОЛОДИЛЬНИКА (ПРОДОЛЖЕНИЕ)

21. Аккуратно установите дверцу холодильника на место. Затем затяните три болта, чтобы закрепить верхнюю петлю.

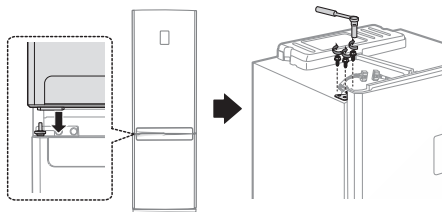

-  • Перед установкой дверцы холодильника на место перевесьте дверную ручку типа В (см. стр. 18).
- При использовании дверной ручки типа А перевешивание дверной ручки необходимо выполнять после перевешивания дверцы.

22. Подсоедините провода и закрепите крышку проводов на верхней части дверцы холодильника.

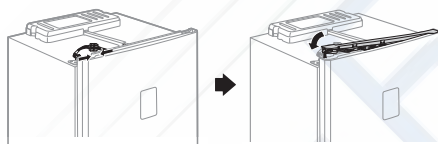

23. Измените положение колпачка верхней петли. Подключите провода под верхней крышкой и установите ее на исходное место.

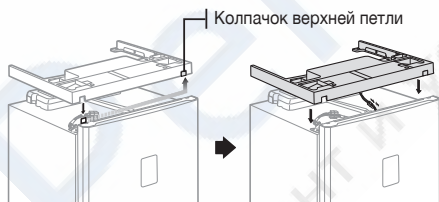

24. Установите на место четыре винта.

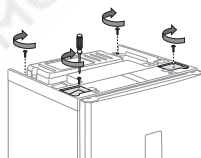

25. Отсоедините уплотнители холодильника и морозильной камеры, поверните на 180° и установите на место.

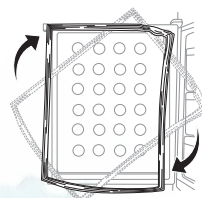

-  После перевешивания дверцы убедитесь, что уплотнители холодильника и морозильной камеры плотно прилегают к дверцам. В противном случае может повыситься уровень шума или образоваться конденсат, что отрицательно влияет на работу холодильника.

ПЕРЕВЕШИВАНИЕ ДВЕРНОЙ РУЧКИ (ТИП А)

1. Удалите два винта внизу дверцы холодильника, снимите две закрывающих планки и удалите два винта на дверце морозильной камеры.

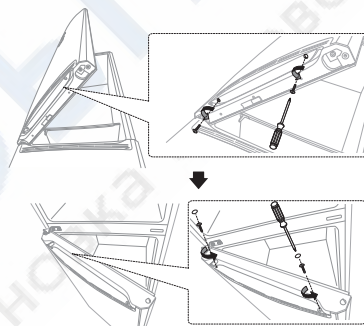

2. Слегка опустите ручку холодильника и снимите ее, потянув на себя. Слегка приподнимите ручку морозильной камеры и снимите ее, потянув на себя.

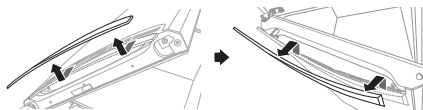

-  **ОСТОРОЖНО** Осторожно разберите дверную ручку. Крючки внутри дверных ручек можно легко поломать.

Установка и настройка _17

3. Переверните стороны ручек холодильника и морозильной камеры и соберите их.

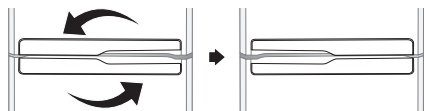

4. Закрепите два винта под дверцей холодильника и установите два винта и закрывающие планки на дверце морозильной камеры.

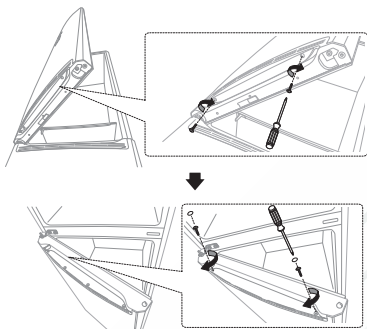

ПЕРЕВЕШИВАНИЕ ДВЕРНОЙ РУЧКИ (ТИП В)

1. Удалите два винта под дверцей холодильника и потяните крышку ручки.

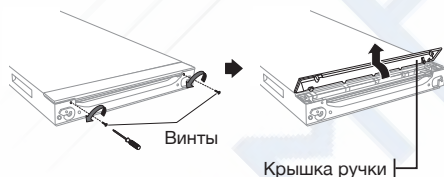

Осторожно разберите крышку ручки. Крючки внутри крышки ручки легко ломаются.

2. Удалите два винта с втулок ручек. Удалите втулки ручек и разберите ручку быстрого доступа.

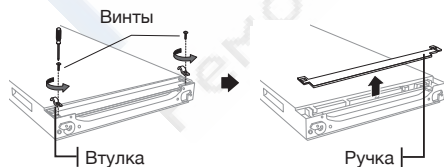

18_ Установка и настройка

3. Измените положение ползунка ручки и пружины с левой стороны на правую. Также измените положение колпачка ползунка ручки с правой стороны на левую.

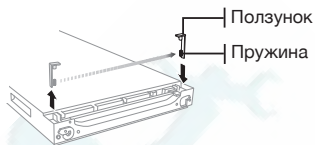

4. Соберите дверные ручки, выполнив шаги 2 и 1 в обратном порядке.

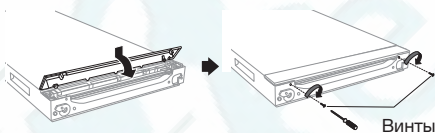

Эту процедуру необходимо провести до выполнения шага 23 «Перевешивание дверцы холодильника».

ВЫРАВНИВАНИЕ ХОЛОДИЛЬНИКА

Если передняя часть устройства расположена немного выше, чем задняя, открывать и закрывать дверцу значительно легче.

Поворачивайте регулировочные ножки по часовой стрелке, чтобы увеличить, и против часовой стрелки, чтобы уменьшить высоту.

Ситуация 1) Устройство имеет левый наклон.

- Поворачивайте левую регулировочную ножку в направлении стрелки до тех пор, пока устройство не выровняется.

Ситуация 2) Устройство имеет правый наклон.

- Поворачивайте правую регулировочную ножку в направлении стрелки до тех пор, пока устройство не выровняется.

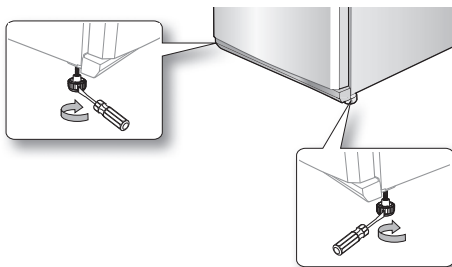

Работа с холодильником

ЗНАКОМСТВО С ПАНЕЛЬЮ УПРАВЛЕНИЯ

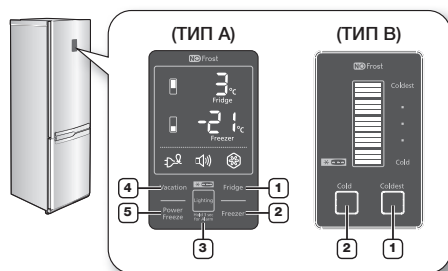

При каждом нажатии кнопки раздается короткий звуковой сигнал.

ИСПОЛЬЗОВАНИЕ ПАНЕЛИ УПРАВЛЕНИЯ (ТИП А)

1 Холодильник

Коснитесь кнопки Холодильник, чтобы установить требуемую температуру холодильника в диапазоне от 1 °C до 7 °C.

По умолчанию температура настроена на 3 °C. При каждом нажатии кнопки Холодильник температура изменяется и индикатор указывает требуемую температуру.

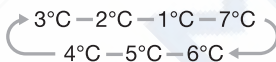

После установки температуры она будет отображаться в течение пяти секунд, после чего индикатор будет отображать текущую температуру холодильника.

2 Морозильная камера

Коснитесь кнопки Морозильная камера, чтобы установить требуемую температуру морозильной камеры в диапазоне от -14 °C до -25 °C. По умолчанию температура установлена на -20 °C.

При каждом нажатии кнопки Морозильная камера температура изменяется, и индикатор указывает требуемую температуру.

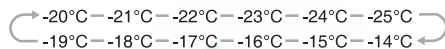

После установки температуры она будет отображаться в течение пяти секунд, после чего индикатор будет отображать текущую температуру морозильной камеры.

Индикатор температуры холодильника или морозильной камеры мигает при резком повышении температуры в одной из камер, причиной которого может быть хранение горячих продуктов или частое открытие дверцы. Когда температура внутри холодильника или морозильной камеры станет нормальной, индикатор температуры перестанет мигать. Если индикатор температуры не перестает мигать несколько часов, обратитесь в сервисный центр.

3 Подсветка (для включения звукового оповещения удерживать в течение 3 секунд)

Нажмите кнопку Подсветка, чтобы активировать функцию подсветки под дверцей холодильника. Подсветка будет гореть до тех пор, пока данная функция не будет отключена. Если требуется отрегулировать яркость подсветки, нажмите кнопку Подсветка еще раз. (Функция регулировки яркости подсветки в некоторых моделях может отсутствовать.) Чтобы отключить подсветку, удерживайте кнопку Подсветка более трех секунд.

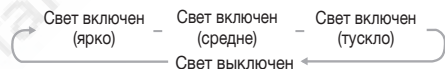

Чтобы активировать функцию звукового оповещения, нажмите и удерживайте кнопку Подсветка более трех секунд. Загорится индикатор звукового оповещения. Если дверца холодильника открыта более 2 минут, срабатывает звуковое оповещение. Чтобы отключить функцию звукового оповещения, удерживайте кнопку Подсветка более трех секунд.

• Подсветка включена: свет горит постоянно.
• Подсветка выключена: свет загорается, если открыть дверцу морозильной камеры при закрытой дверце холодильника.

4 Режим отпуска

Чтобы активировать режим отпуска, коснитесь кнопки Режим отпуска. Загорится индикатор режима отпуска, и в холодильнике установится температура 15 °С для экономии энергии при вашем длительном отсутствии (отпуск, командировка и т. д.). Пока включен режим отпуска, морозильная камера будет работать.



- Режим отпуска будет автоматически отключен, если настройка температуры выполняется при включенном режиме отпуска.
- При включении режима отпуска необходимо вынуть все продукты из холодильника.

5 Мощная заморозка

Чтобы активировать функцию мощной заморозки, нажмите кнопку Мощная заморозка. Загорится индикатор мощной заморозки, и холодильник ускорит процесс заморозки находящихся в нем продуктов. Функция мощной заморозки будет активна в течение 72 часов, а на индикаторе морозильной камеры будет отображаться температура -25 °С. Функция мощной заморозки отключается автоматически. После завершения процесса мощной заморозки индикатор выключится, а морозильная камера переключится на установленную прежде температуру.



- Если вы знаете, что в ближайшее время вам потребуется заморозить большое количество продуктов, не менее чем за сутки включите функцию мощной заморозки.

ИСПОЛЬЗОВАНИЕ ПАНЕЛИ УПРАВЛЕНИЯ (ТИП В)

1 Самая холодная

Нажмите кнопку Самая холодная один или несколько раз, чтобы понизить температуру в холодильнике. На индикаторе температура изменится с холодной на самую холодную.

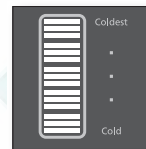

По умолчанию установлена средняя температура. Когда включена вся подсветка, выбрана самая холодная температура.

2 Холодная

Нажмите кнопку Холодная один или несколько раз, чтобы повысить температуру в холодильнике. На индикаторе температура изменится с самой холодной на холодную.

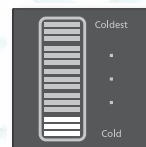

По умолчанию установлена средняя температура. Когда включена одна лампочка, выбрана холодная температура.



- Существует пять температурных режимов, каждому из которых соответствует одна лампочка.
- Температура в морозильной камере будет автоматически отрегулирована в соответствии с температурой холодильника (как указано ниже).

Холодная	Самая холодная
-14 °С (7 °С) – -17 °С (5 °С) – -20 °С (3 °С) – -22 °С (2 °С) – -25 °С (1 °С)	Температура морозильной камеры (холодильника)

- Чтобы заморозить большое количество продуктов, минимум за сутки установите самую холодную температуру холодильника.
- Индикатор температуры будет мигать при резком повышении температуры в одной из камер, которое может возникнуть при хранении горячих продуктов или частом открытии дверцы. Индикатор температуры холодильника или морозильной камеры перестанет мигать, когда температура в них станет нормальной. Если индикатор температуры не перестает мигать через несколько часов, обратитесь в сервисный центр.

ЗНАКОМСТВО С ПАНЕЛЬЮ УПРАВЛЕНИЯ (ТИП С)

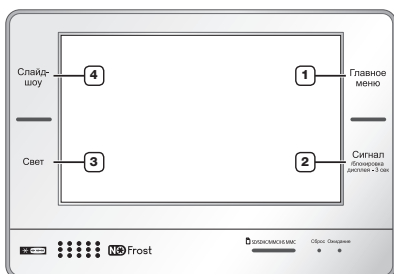

<p>1 ГЛАВНОЕ МЕНЮ</p>	<p>Вы можете перейти на главный экран, на котором расположены основные функции холодильника.</p>
<p>2 СИГНАЛ</p>	<p>Если дверца холодильника открыта более двух минут, сработает звуковое оповещение. Чтобы отключить оповещение, коснитесь кнопки Звуковое оповещение еще раз. Чтобы включить/отключить блокировку от детей, удерживайте нажатой эту кнопку в течение трех секунд.</p>
<p>3 СВЕТ</p>	<p>Можно включить или отключить лампу под дверцей холодильника.</p>
<p>4 СЛАЙД ШОУ</p>	<p>С помощью данной функции можно просматривать изображения, сохраненные в фотоальбоме.</p>

-  Для получения дополнительной информации об использовании панели управления (тип С) см. Руководство по управлению с помощью ЖК-экрана, прилагаемое к данному руководству.
- Если вы знаете, что в ближайшее время вам потребуется заморозить большое количество продуктов, не менее чем за сутки включите функцию мощной заморозки.

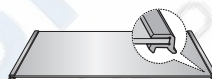
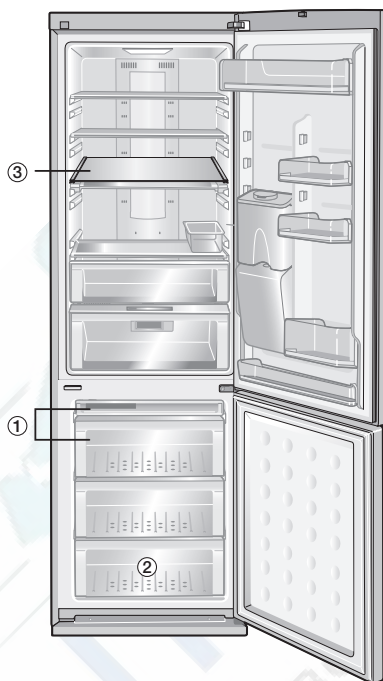

Дополнительная полка морозильной камеры (опционально)

-  • Некоторые возможности (например, емкость для воды, функция Cool Select Zone, зона охлаждения и функция фотосинтетической свежести) могут отличаться или отсутствовать в некоторых моделях.
- Чтобы освободить место в морозильной камере, можно убрать **1** ящики. При наличии дополнительной полки морозильной камеры (опционально) **3**, можно убрать все ящики, за исключением нижнего ящика **2**. Это не влияет на температурные и механические характеристики. Указанный объем морозильной камеры и холодильника рассчитан без данных отделений.

02 РАБОТА

Работа_21

ИСПОЛЬЗОВАНИЕ COOL SELECT ZONE™

Позволяет при идеальной температуре хранить различные продукты, например сыр, мясо, птицу, рыбу и т. д., сохраняя вкус продуктов.

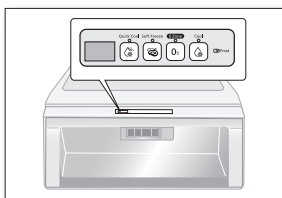

Быстрое охлаждение

- Чтобы быстро охладить продукты, положите их в Cool Select Zone и нажмите кнопку Быстрое охлаждение.
- Cool Select Zone будет охлаждать продукты в течение 60 минут.
- После завершения работы режима быстрого охлаждения ящик Cool Select Zone автоматически установит режим обычного охлаждения.

Мягкая заморозка

- При выборе режима мягкой заморозки температура Cool Select Zone будет установлена на -5 °C.

Зона 0°C

- При выборе режима «Зона 0 °C» температура Cool Select Zone будет установлена на 0 °C.

Охлаждение

- При выборе режима охлаждения температура Cool Select Zone будет установлена на 3 °C.

ПРИГОТОВЛЕНИЕ ЛЬДА

1. Заполните лоток водой на 80 %.
2. Поместите его в верхний выдвижной ящик морозильного отделения.
3. Подождите, пока образуется лед.
4. Слегка согните лоток, чтобы вынуть кубики льда.



Время заморозки

Рекомендуется активировать функцию мощной заморозки и подождать один-два часа, чтобы образовались кубики льда.



Риск взрыва

- ОСТОРОЖНО!**
- Самой холодной частью холодильника является задняя панель. Она идеально подходит для хранения скоропортящихся продуктов.
 - Не рекомендуется хранить в морозильной камере стеклянные бутылки с напитками. При замораживании содержимого стекло может лопнуть.

ИСПОЛЬЗОВАНИЕ СКЛАДНОЙ ПОЛКИ

Эту полку можно полностью сложить, что позволяет с удобством разместить габаритные продукты под ней.

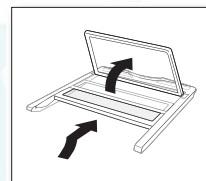

1. Приподнимите полку и задвиньте ее.
2. Поднимите сложенную полку к задней стенке.
3. Чтобы воспользоваться раздвинутой полкой, выполните эти действия в обратном порядке.



ОСТОРОЖНО! Полка может выпасть из холодильника, поэтому соблюдайте осторожность при ее использовании и чистке.

ИСПОЛЬЗОВАНИЕ ДИСПЕНСERA ДЛЯ ВОДЫ

Заполнение водой

Налить воду можно, не убирая емкость для воды, расположенную внутри холодильника.

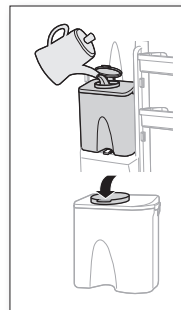

1. Откройте круглый колпачок и заполните емкость питьевой водой.
- Не переполняйте емкость для воды (не более 4,2 литров). В противном случае может произойти перелив воды при открытии и закрытии дверцы.
2. Закройте круглый колпачок, нажав его так, чтобы он со щелчком встал на место.



ОСТОРОЖНО! Не наливайте в емкость никакие жидкости, кроме воды.

Отбор воды из диспенсера

1. Подставьте стакан под водослив.
2. Слегка нажмите им на рычаг диспенсера.



- Расположите стакан ровно по отношению к диспенсеру, чтобы не разлить воду.
- Диспенсер для воды в некоторых моделях может отсутствовать.

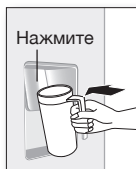

Установка обычных бутылок

1. Нажмите фиксирующий рычаг, приподнимите емкость для воды и вытащите ее.
2. Снимите кран диспенсера с емкости для воды.
3. Поместите кран диспенсера на обычную бутылку с минеральной водой и поверните по часовой стрелке, чтобы закрепить кран.
4. Поместите бутылку с краном в отверстие для диспенсера.



- При попадании воздуха в обычную бутылку с минеральной водой или другими напитками могут быть слышны журчащие звуки.
- Некоторые бутылки с минеральной водой и другими напитками могут не подходить к крану по размеру.
- Если при нажатии рычага вода поступает слабо, нажмите рычаг еще раз.
- Не используйте газированные напитки, такие как кока-кола или содовая. При нажатии рычага напиток может вылиться в результате давления газа, накапливающегося в верхней части бутылки с напитком.
- В гигиенических целях не рекомендуется использовать напитки с повышенным содержанием сахара (соки, безалкогольные напитки).
- Можно использовать бутилированную минеральную воду или кипяченую водопроводную воду, если в ней не содержатся твердые частицы.

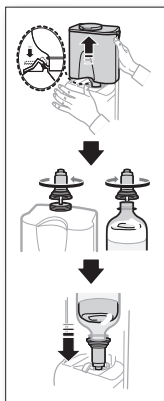

Если диспенсер для воды не используется, выполните следующие действия

1. Плотно закрепите кран диспенсера в отверстии для диспенсера.
 - Если кран диспенсера выдвинут в течение долгого времени, то из-за утечки холодного воздуха работа холодильника может нарушиться.
2. Поместите малое ограждение на место емкости для воды и храните бутылки с напитками.
 - Можно разместить две бутылки объемом 1,5 л.

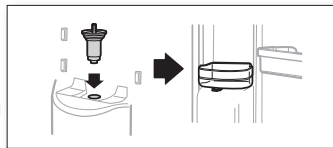

ФОТОСИНТЕЗ, КАК ИНСТРУМЕНТ СОХРАНЕНИЯ СВЕЖЕСТИ (ДОПОЛНИТЕЛЬНО)

Особенности светодиодного освещения

Только при отсутствии света растения способны дышать. Однако, при наличии освещения процесс фотосинтеза может проходить параллельно процессу дыхания. Если хранить овощи в холодильнике, где отсутствует освещение, они продолжают дышать, но быстрее портятся и теряют свои питательные свойства. Если же поместить овощи или фрукты в ящик Fresh Safe, то это будет способствовать более продолжительному сохранению свежести за счет одновременного осуществления процессов фотосинтеза и дыхания.



Не фокусируйте взгляд на светодиодной лампе в течение долгого времени. Это может привести к нарушениям зрения.

Эксплуатация светодиодной лампы

- Светодиодная лампа установлена на задней стенке ящика Fresh Safe. Светодиодное освещение позволяет дольше сохранять свежесть овощей и фруктов.
- Для получения наилучших результатов храните овощи и фрукты в прозрачных полиэтиленовых пакетах либо без упаковки. Действие лампы будет не таким эффективным, если упаковать овощи или фрукты в непрозрачные контейнеры, коробки или пакеты.



Работа **23**

- При открытой дверце холодильника светодиодная лампа включена постоянно, при закрытой дверце лампа последовательно включается и выключается.

 Если в зимнее время установить в холодильной камере температуру 1 °С, то при длительном хранении овощи и фрукты могут заморозиться.

ИЗВЛЕЧЕНИЕ ВНУТРЕННИХ ЧАСТЕЙ

Полки

Аккуратно приподнимите полки двумя руками и потяните на себя. (Стеклопанельная полка/кладная полка)

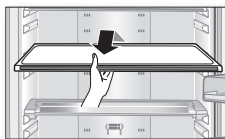

Дверные ограждения

Чтобы снять дверные ограждения, крепко захватите их двумя руками и приподнимите.

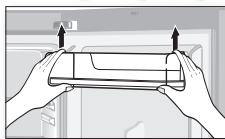

Емкость для воды

Чтобы снять емкость для воды, крепко захватите ее двумя руками и приподнимите по направлению к себе.



 Емкость для воды в некоторых моделях может отсутствовать.

Выдвижные ящики

Чтобы вытащить ящики, полностью выдвиньте их и приподнимите. (выдвижной ящик Fresh Safe, ящик Cool Select Zone, ящик зоны охлаждения, ящики для заморозки)

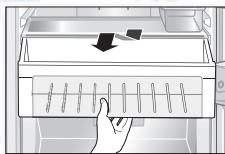

Зона Cooler Zone

Откройте замок, нажав на выступы, расположенные на задней левой и задней правой сторонах крышки зоны Cooler Zone.

Извлеките крышку, потянув ее на себя.

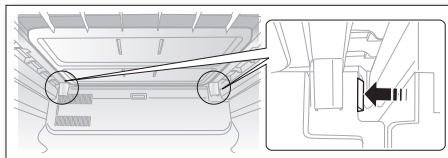

 Для обеспечения оптимального энергопотребления оставьте полки, ящики и корзины на своих исходных местах, как показано на рисунке на стр. 21.

ЧИСТКА ХОЛОДИЛЬНИКА

 **ВНИМАНИЕ!** Не используйте для очистки бензол, разбавители или средство Clorox (хлорид). Эти вещества могут повредить поверхность устройства или вызвать возгорание.

 **ОСТОРОЖНО!** Не распрыскивайте воду на холодильник, если он включен в сеть — это может привести к поражению электрическим током. Не используйте при чистке бензольный растворитель или автомобильное моющее средство — это может привести к возгоранию.

ЗАМЕНА СВЕТОДИОДНОЙ ЛАМПЫ

Если внешняя или внутренняя светодиодная лампа вышла из строя, не снимайте крышку лампы и светодиодную лампу самостоятельно.

 Обратитесь за помощью в сервисный центр.

Устранение неисправностей

НЕИСПРАВНОСТЬ	РЕШЕНИЕ
Устройство совсем не работает или температура слишком высока.	<ul style="list-style-type: none"> • Проверьте правильность включения вилки шнура питания. • Проверьте, правильная ли температура установлена на передней панели. • Проверьте, не находится ли устройство в зоне действия прямых солнечных лучей или вблизи источника тепла. • Проверьте, не стоит ли устройство слишком близко к стене.
Продукты в холодильнике замораживаются.	<ul style="list-style-type: none"> • Проверьте, не установлена ли на передней панели самая низкая температура. • Проверьте, не слишком ли низкая температура в помещении.
Во время работы появляются необычные звуки.	<ul style="list-style-type: none"> • Убедитесь, что устройство установлено на прочной и ровной поверхности. • Проверьте, не стоит ли устройство слишком близко к стене. • Проверьте, не попали ли инородные тела за устройство или под него. • Проверьте, не является ли компрессор источником шума. • Тикающий звук появляется при сжатии или расширении различных частей устройства.
Передние углы и стороны устройства теплые, и на них начинает появляться конденсат.	<ul style="list-style-type: none"> • Для предотвращения появления конденсата на передних углах устройства установлены теплостойкие трубы. В условиях высокой внешней температуры они не всегда эффективны. Тем не менее в этом нет ничего необычного. • Когда влага, содержащаяся в воздухе, контактирует с охлажденной поверхностью, появляется конденсат.
В устройстве раздается звук журчащей жидкости.	<ul style="list-style-type: none"> • Это хладагент, охлаждающий внутреннюю часть устройства.
Внутри устройства имеется неприятный запах.	<ul style="list-style-type: none"> • Проверьте, нет ли в холодильнике испорченных продуктов. • Убедитесь, что продукты со специфическим запахом, такие как рыба, плотно завернуты в обертку. • Периодически очищайте холодильник от испорченных продуктов.
На стенках устройства образовалась наледь.	<ul style="list-style-type: none"> • Проверьте, не заблокированы ли вентиляционные отверстия хранящимися продуктами. • Разложите продукты так, чтобы они не мешали вентиляции устройства. • Проверьте, плотно ли закрыта дверца.
На внутренних стенках устройства и на хранимых в нем овощах появляется конденсат.	<ul style="list-style-type: none"> • Это происходит, если в устройстве хранятся продукты с высоким содержанием жидкости без надлежащей обертки либо дверца была открыта слишком долго. • Храните продукты в обертке или герметичных контейнерах.

Информация о классе энергоэффективности находится на продукте

ОПИСАНИЕ		МОДЕЛЬ			
		RL57TQ***	RL57TT***	RL57TG***	
		RL55TQ***	RL55TT***	RL55TG***	RL52TP***
		RL55VQ***	RL55VT***	RL55VG***	RL52VP***
Изготовитель					
Тип бытового холодильника		Холодильник с морозильным отделением*(***)II типа			
Автоматическая система разморозки (No Frost)		Да	Да	Да	Да
Климатический класс		SN, N, ST, T	SN, N, ST, T	SN, N, ST, T	SN, N, ST, T
Класс защита от поражения током		I	I	I	I
Полезный объем (литры)	Общий полезный объем (л)	328	328	328	320
	Общий объем для хранения свежих продуктов (л)	232	232	232	224
	Общий объем для хранения замороженных продуктов (л)		96	96	96
		-	-	-	-
Номинальное напряжение и частота (В, Гц)		220-240, 50	220-240, 50	220-240, 50	220-240, 50
Полная входная мощность (Ампер)		SN, N : 1.6 ST, T : 2.0	SN, N : 1.6 ST, T : 2.0	SN, N : 1.6 ST, T : 2.0	SN, N : 1.6 ST, T : 2.0
Максимальная мощность осветительной лампы (Вт)		LED 3.0	LED 3.0	LED 3.0	LED 3.0
Класс энергетической эффективности		A+	A+	A+	A+
Потребление электроэнергии (кВтч /год)		315	315	315	311
Мощность замораживания (кг/24ч)		14.4	14.4	14.4	14.4
Символ маркировки самого холодного отделения					
Хладагент и его масса (г)		R-600a, 55	R-600a, 55	R-600a, 55	R-600a, 55
Корректированный уровень звуковой мощности (дБА)		41	41	41	41
Вес в упаковке (кг)		82	93	84	81
Вес без упаковки (кг)		74	86	76	73
Габариты в упаковке (ШxГxВ) (мм)		653*747*2085	653*747*2085	653*747*2085	653*747*2005
Габариты без упаковки (ШxГxВ) (мм)		600*646*2000	600*646*2000	600*646*2000	600*646*1920
Адрес и наименование лаборатории		Самсунг Электроникс Ко., Лтд, 107, Ханамсандан 6 Беон-ро, Гвангсан-гу, Гванджу, Корея 506-723			
Характеристики энергетической эффективности определены согласно Приказу Министерства промышленности и торговли РФ от 29 Апреля 2010 г. №357					

Информация о классе энергоэффективности находится на продукте

ОПИСАНИЕ		МОДЕЛЬ		RL57TE***		RL57TS***	
				RL55TE***	RL52TE***	RL55TS***	RL52TS***
				RL55VE***	RL52VE***	RL55VS***	RL52VS***
Изготовитель							
Тип бытового холодильника				Холодильник с морозильным отделением*(***)II типа		Холодильник с морозильным отделением*(***)I типа	
Автоматическая система разморозки (No Frost)				Да	Да	Да	Да
Климатический класс				SN, N, ST, T	SN, N, ST, T	SN, N, ST, T	SN, N, ST, T
Класс защита от поражения током				I	I	I	I
Полезный объем (литры)	Общий полезный объем (л)			348	328	350	330
	Общий объем для хранения свежих продуктов (л)			252	232	254	234
	Общий объем для хранения замороженных продуктов (л)			96	96	96	96
				-	-	-	-
Номинальное напряжение и частота (В, Гц)				220-240, 50	220-240, 50	220-240, 50	220-240, 50
Полная входная мощность (Ампер)				SN, N : 1.6 ST, T : 2.0	SN, N : 1.6 ST, T : 2.0	SN, N : 1.6 ST, T : 2.0	SN, N : 1.6 ST, T : 2.0
Максимальная мощность осветительной лампы (Вт)				LED 3.0	LED 3.0	LED 3.0	LED 3.0
Класс энергетической эффективности				A+	A+	A	A
Потребление электроэнергии (кВт•ч /год)				322	315	360	350
Мощность замораживания (кг/24ч)				14.4	14.4	13.5	13.5
Символ маркировки самого холодного отделения							
Хладагент и его масса (г)				R-600a, 55	R-600a, 55	R-600a, 55	R-600a, 55
Корректированный уровень звуковой мощности (дБА)				41	41	41	41
Вес в упаковке (кг)				83	79	85	83.5
Вес без упаковки (кг)				74	72	75	73.5
Габариты в упаковке (ШхГхВ) (мм)				653*747*2085	653*747*2005	653*747*2085	653*747*2005
Габариты без упаковки (ШхГхВ) (мм)				600*646*2000	600*646*1920	600*646*2000	600*646*1920
Адрес и наименование лаборатории				Самсунг Электроникс Ко., Лтд, 107, Ханамсандан 6 Беон-ро, Гвангсан-гу, Гванджу, Корея 506-723			
Характеристики энергетической эффективности определены согласно Приказу Министерства промышленности и торговли РФ от 29 Апреля 2010 г. №357							

Заметки



Заметки



Температурные границы окружающей среды

Данный холодильник/морозильная камера предназначены для работы при температуре окружающего воздуха, соответствующей его/ее температурному классу, указанному на заводской табличке.

Класс	Обозначение	Диапазон температур в помещении (°C)	
		IEC 62552 (ISO 15502)	ISO 8561
Умеренный расширенный	SN	от +10 до +32	от +10 до +32
Умеренный	N	от +16 до +32	от +16 до +32
Субтропический	ST	от +16 до +38	от +18 до +38
Тропический	T	от +16 до +43	от +18 до +43

- ✍ На температуру внутри холодильника могут влиять такие факторы, как место расположения холодильника/морозильной камеры, температура окружающего воздуха и частота открывания дверцы. Чтобы компенсировать действие этих факторов, установите необходимую температуру.

Правильная утилизация изделия
(Использованное электрическое и электронное оборудование)

Russian
(Действительно для стран, использующих систему раздельного сбора отходов)



Наличие данного значка показывает, что изделие и его электронные аксессуары (например, зарядное устройство, гарнитура, кабель USB) по окончании их срока службы нельзя утилизировать вместе с другими бытовыми отходами. Во избежание нанесения вреда окружающей среде и здоровью людей при неконтролируемой утилизации, а также для обеспечения возможности переработки для повторного использования, утилизируйте изделие и его электронные аксессуары отдельно от прочих отходов. Сведения о месте и способе утилизации изделия в соответствии с нормами природоохранного законодательства можно получить у продавца или в соответствующей государственной организации. Бизнес-пользователи должны обратиться к своему поставщику и ознакомиться с условиями договора купли-продажи. Запрещается утилизировать изделие и его электронные аксессуары вместе с другими производственными отходами.

Подлежит использованию по назначению в нормальных условиях
Рекомендуемый период : 7 лет

Связывайтесь с SAMSUNG по всему миру
Если у вас есть предложения или вопросы по продукции Samsung, обращайтесь, пожалуйста, в информационный центр компании Samsung.

117105 Россия, Москва, Варшавское шоссе д.26, а/я 4
8-800-555-55-55 (VIP care 8-800-555-55-88)
www.samsung.com/ru/support

Изготовитель : Самсунг Электроникс Ко., Лтд,
107, Ханамсандан 6 Беон-ро, Гвангсан-гу, Гванджу, Корея 506-723
Поставщик : ООО "Самсунг Электроникс Рус Компани",
125009 Россия, Москва, ул. Воздвиженка, 10, 4-й этаж